

K-FLEX IN CLAD

TEPELNÉ IZOLACE PRO POUŽITÍ NA VOLNÉM MOŘI

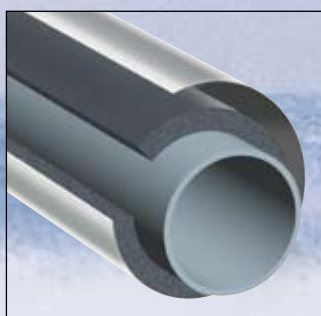
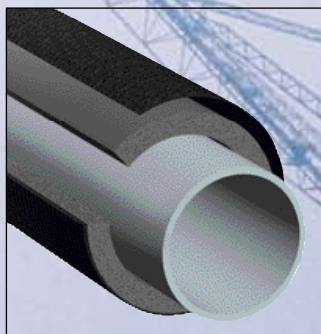

K-FLEX IC CLAD

TEPELNÉ IZOLACE PRO ROPNÉ, PETROCHEMICKÉ A CHEMICKÉ PROVOZY

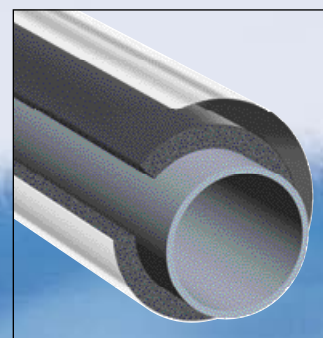
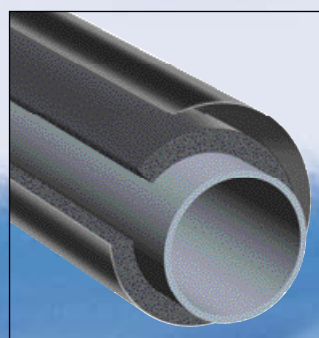

K-FLEX IN CLAD

TEPELNÉ IZOLACE PRO PROVOZY NA VOLNÉM MOŘI

K-FLEX pěnová elastomerní izolace s uzavřenou strukturou opatřená ojedinelou pružnou polymerickou povrchovou úpravou. K-FLEX IN CLAD je odolný vůči korozním činitelům, mořské vodě, UV záření a vodním parám.

Barevné provedení: ČERNÁ nebo ŠEDÁ

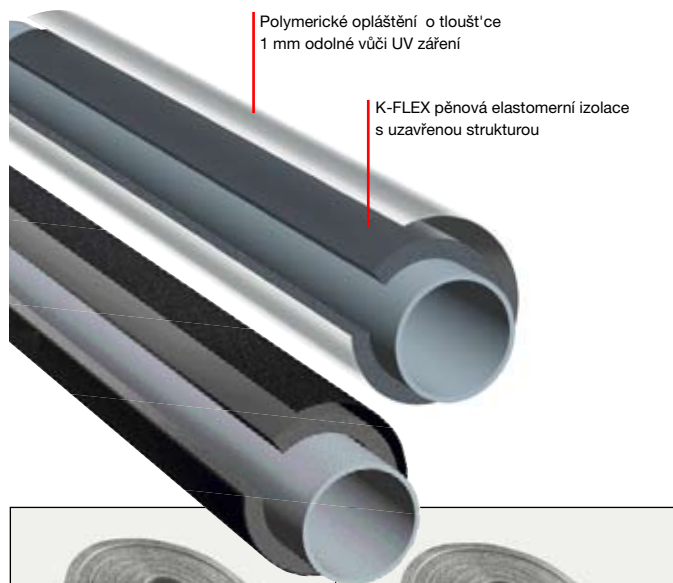

Polymerické opláštění o tloušťce 1 mm odolné vůči UV záření

K-FLEX pěnová elastomerní izolace s uzavřenou strukturou

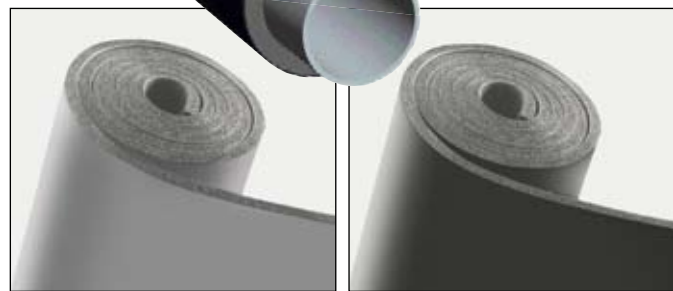

Ve standardních tloušťkách a průměrech:

- Proříznuté trubky v délce 1m – s těsnící samolepící IN CLAD páskou
- Pásky s nebo bez samolepící úpravy

Příslušenství:

Prefabrikovaná kolena a „T“ tvarovky

IN CLAD izolační páska, specifické lepidlo a zakončování páska

PRO BLIŽŠÍ INFORMACE
SI VYŽÁDEJTE K-FLEX
IN / IC CLAD BROŽURU

Montážní příručka je k vyžádání na
našem technickém oddělení nebo ke
stažení z našich web stránek

www.k-flex.com

K-FLEX IC CLAD

TEPELNÉ IZOLACE PRO ROPNÉ, PETROCHEMICKÉ A CHEMICKÉ PROVOZY

K-FLEX IC-BK

K-FLEX pěnová elastomerní izolace s uzavřenou strukturou opatřená černým tkaninovým vnějším pláštěm z anorganické skelné vaty. K-FLEX IC CLAD je odolný vůči povětrnostním vlivům, UV záření a vodním parám

Anorganický plášť ze skelné vaty
ČERNÁ BARVA (BK)

Anorganický pás ze skelné vaty nasycený hliníkem
STŘÍBRNÁ BARVA (SR)

K-FLEX IC-SR

K-FLEX pěnová elastomerní izolace s uzavřenou strukturou

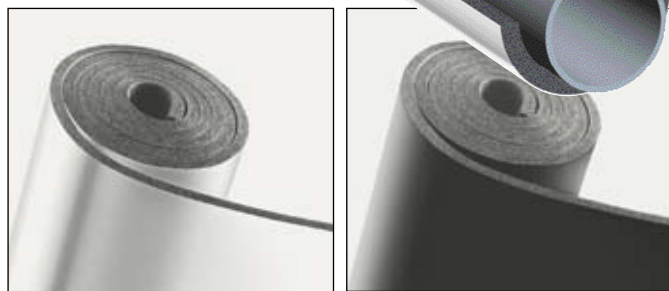

Ve standardních tloušťkách a průměrech:

- Proříznuté trubky v délce 1m – s IC-BK / IC-SR samolepící páskou
- Pásky v šířce 1 m s nebo bez samolepící úpravy
- IC-SR páska s transparentní UV odolnou vrstvou

Příslušenství:

Prefabrikovaná kolena a „T“ tvarovky

IC-BK a IC-SR izolační páska, specifické lepidlo a zakončování páska



L'ISOLANTE K-FLEX

Via Don Locatelli, 35 - 20040 Roncello (Milano) Italy

tel.: +39 039 68241 - fax: +39 039 6824560

e-mail: international@isolante.com / italysales@isolante.com

www.kflex.com